

CERTIFICADO DE GARANTIA

ATENÇÃO: Este Certificado terá validade somente mediante a apresentação da competente Nota Fiscal de compra. Sem a nota fiscal de compra o previsto neste Certificado não terá efeito. É importante que seja lido o Manual de Instruções de uso do aparelho.

- 1 - ANH garante este produto contra eventuais defeitos de fabricação pelo prazo de 12 (doze) meses a contar da data de emissão da Nota Fiscal de compra para o primeiro adquirente.
- 2 - Todas as peças mecânicas externas como: botões, cabos, gabinete e partes plásticas, possuem somente garantia legal de 90 (noventa) dias, contados a partir da data de emissão da Nota Fiscal de compra para o primeiro adquirente.
- 3 - Ao constatar qualquer defeito, o Consumidor deverá procurar o Posto de Assistência Técnica Autorizada mais próximo, conforme relação que disponibilizamos no site www.frahm.com.br/assistencias-tecnicas ou entrar em contato com o fabricante, através do fone **0800 47 8002**. Somente o Assistente Técnico Autorizado poderá examinar e reparar o produto.
- 4 - Durante o prazo de garantia as peças e os componentes eventualmente defeituosos serão substituídos gratuitamente, bem como a mão de obra, correndo por conta do proprietário do produto as despesas de transporte decorrentes da remoção do produto para conserto.

5 - Excluem-se da garantia as hipóteses a seguir expressas:

- a) defeitos decorrentes do desgaste natural do produto;
- b) a negligência e o mau uso pelo Instalador/Consumidor;
- c) se o defeito for ocasionado por intervenção de pessoa não capacitada para a instalação ou não autorizada pelo fabricante para o reparo do produto;
- d) se o produto for ligado à rede elétrica com voltagem imprópria;
- e) se o produto tiver sofrido avarias durante o transporte, descargas elétricas, inundações, exposição a umidade ou qualquer outro resultante de caso fortuito, ou força maior;
- f) trilhas e potenciômetros quebrados;

6 - ANH reserva-se o direito de, a qualquer tempo, revisar, alterar ou descontinuar os produtos, inclusive as condições aqui descritas, sem que incorra em qualquer responsabilidade ou obrigação para com a Assistência Técnica, Revendedor, Comprador ou Terceiros.

Especificações técnicas e design do produto podem sofrer mudanças sem aviso prévio. Fotos meramente ilustrativas.



NH INDÚSTRIA E COMÉRCIO LTDA
ROD. BR 470, km140, 5640 - VALADA ITOUPAVA
89.162-915 RIO DO SUL (SC) - FONE: (47) 3531-8800
CNPJ 85776466/0001-36 - I.E. 250170515
INDÚSTRIA BRASILEIRA - MADE IN BRAZIL
www.frahm.com.br
0800 47 8002

Código: 52.845

CERTIFICADO DE GARANTIA

ATENÇÃO: Este Certificado terá validade somente mediante a apresentação da competente Nota Fiscal de compra. Sem a nota fiscal de compra o previsto neste Certificado não terá efeito. É importante que seja lido o Manual de Instruções de uso do aparelho.

- 1 - ANH garante este produto contra eventuais defeitos de fabricação pelo prazo de 12 (doze) meses a contar da data de emissão da Nota Fiscal de compra para o primeiro adquirente.
- 2 - Todas as peças mecânicas externas como: botões, cabos, gabinete, knobs e partes plásticas, possuem somente garantia legal de 90 (noventa) dias, contados a partir da data de emissão da Nota Fiscal de compra para o primeiro adquirente.
- 3 - Ao constatar qualquer defeito, o Consumidor deverá procurar o Posto de Assistência Técnica Autorizada mais próximo, conforme relação que disponibilizamos no site www.frahm.com.br/assistencias-tecnicas ou entrar em contato com o fabricante, através do fone **0800 47 8002**. Somente o Assistente Técnico Autorizado poderá examinar e reparar o produto.
- 4 - Durante o prazo de garantia as peças e os componentes eventualmente defeituosos serão substituídos gratuitamente, bem como a mão de obra, correndo por conta do proprietário do produto as despesas de transporte decorrentes da remoção do produto para conserto.

5 - Excluem-se da garantia as hipóteses a seguir expressas:

- a) defeitos decorrentes do desgaste natural do produto;
- b) a negligência e o mau uso pelo Instalador/Consumidor;
- c) se o defeito for ocasionado por intervenção de pessoa não capacitada para a instalação ou não autorizada pelo fabricante para o reparo do produto;
- d) se o produto for ligado à rede elétrica com voltagem imprópria;
- e) se o produto tiver sofrido avarias durante o transporte, descargas elétricas, inundações, exposição a umidade ou qualquer outro resultante de caso fortuito, ou força maior;
- f) trilhas e potenciômetros quebrados;

6 - ANH reserva-se o direito de, a qualquer tempo, revisar, alterar ou descontinuar os produtos, inclusive as condições aqui descritas, sem que incorra em qualquer responsabilidade ou obrigação para com a Assistência Técnica, Revendedor, Comprador ou Terceiros.

Especificações técnicas e design do produto podem sofrer mudanças sem aviso prévio. Fotos meramente ilustrativas.



NH INDÚSTRIA E COMÉRCIO LTDA
ROD. BR 470, km140, 5640 - VALADA ITOUPAVA
89.162-915 RIO DO SUL (SC) - FONE: (47) 3531-8800
CNPJ 85776466/0001-36 - I.E. 250170515
INDÚSTRIA BRASILEIRA - MADE IN BRAZIL
www.frahm.com.br
0800 47 8002

Código: 52.845

CERTIFICADO DE GARANTIA

ATENÇÃO: Este Certificado terá validade somente mediante a apresentação da competente Nota Fiscal de compra. Sem a nota fiscal de compra o previsto neste Certificado não terá efeito. É importante que seja lido o Manual de Instruções de uso do aparelho.

- 1 - ANH garante este produto contra eventuais defeitos de fabricação pelo prazo de 12 (doze) meses a contar da data de emissão da Nota Fiscal de compra para o primeiro adquirente.
- 2 - Todas as peças mecânicas externas como: botões, cabos, gabinete, knobs e partes plásticas, possuem somente garantia legal de 90 (noventa) dias, contados a partir da data de emissão da Nota Fiscal de compra para o primeiro adquirente.
- 3 - Ao constatar qualquer defeito, o Consumidor deverá procurar o Posto de Assistência Técnica Autorizada mais próximo, conforme relação que disponibilizamos no site www.frahm.com.br/assistencias-tecnicas ou entrar em contato com o fabricante, através do fone **0800 47 8002**. Somente o Assistente Técnico Autorizado poderá examinar e reparar o produto.
- 4 - Durante o prazo de garantia as peças e os componentes eventualmente defeituosos serão substituídos gratuitamente, bem como a mão de obra, correndo por conta do proprietário do produto as despesas de transporte decorrentes da remoção do produto para conserto.

5 - Excluem-se da garantia as hipóteses a seguir expressas:

- a) defeitos decorrentes do desgaste natural do produto;
- b) a negligência e o mau uso pelo Instalador/Consumidor;
- c) se o defeito for ocasionado por intervenção de pessoa não capacitada para a instalação ou não autorizada pelo fabricante para o reparo do produto;
- d) se o produto for ligado à rede elétrica com voltagem imprópria;
- e) se o produto tiver sofrido avarias durante o transporte, descargas elétricas, inundações, exposição a umidade ou qualquer outro resultante de caso fortuito, ou força maior;
- f) trilhas e potenciômetros quebrados;

6 - ANH reserva-se o direito de, a qualquer tempo, revisar, alterar ou descontinuar os produtos, inclusive as condições aqui descritas, sem que incorra em qualquer responsabilidade ou obrigação para com a Assistência Técnica, Revendedor, Comprador ou Terceiros.

Especificações técnicas e design do produto podem sofrer mudanças sem aviso prévio. Fotos meramente ilustrativas.



NH INDÚSTRIA E COMÉRCIO LTDA
ROD. BR 470, km140, 5640 - VALADA ITOUPAVA
89.162-915 RIO DO SUL (SC) - FONE: (47) 3531-8800
CNPJ 85776466/0001-36 - I.E. 250170515
INDÚSTRIA BRASILEIRA - MADE IN BRAZIL
www.frahm.com.br
0800 47 8002

Código: 52.845



SLiM WALL MANUAL DO USUÁRIO



ÍNDICE

- Página 02 Conexão Bluetooth com Frahm APP
- Página 03 Painel de funções
- Página 04 Controle remoto do dispositivo APP - Bluetooth - USB - FM - SD Card - AUX
- Página 05 Conexões traseira
- Página 06 Instalação
- Página 07 Conexão de alimentação / Especificações técnicas
- Página 08 Certificado de garantia



SLiM WALL MANUAL DO USUÁRIO



ÍNDICE

- Página 02 Conexão Bluetooth com Frahm APP
- Página 03 Painel de funções
- Página 04 Controle remoto do dispositivo APP - Bluetooth - USB - FM - SD Card - AUX
- Página 05 Conexões traseiras
- Página 06 Instalação
- Página 07 Conexão de alimentação / Especificações técnicas
- Página 08 Certificado de garantia



SLiM WALL MANUAL DO USUÁRIO



ÍNDICE

- Página 02 Conexão Bluetooth com Frahm APP
- Página 03 Painel de funções
- Página 04 Controle remoto do dispositivo APP - Bluetooth - USB - FM - SD Card - AUX
- Página 05 Conexões traseiras
- Página 06 Instalação
- Página 07 Conexão de alimentação / Especificações técnicas
- Página 08 Certificado de garantia

CONEXÃO BLUETOOTH COM A2DP (ANDROID / IOS)

Para controlar as funções BT / USB / FM / SD Card, com seu smartphone ou tablet com sistema operacional **Android** ou **IOS**, baixe o aplicativo Frahm através do link: frahm.com.br/app.



APLICATIVO FRAHM

O **Slim Wall** possui conexão **Bluetooth com A2DP**: áudio de alta qualidade transferido em tempo real de um dispositivo para o outro por uma conexão Bluetooth.

Com este recurso, também é possível comandar a troca de músicas do celular diretamente pelo dispositivo ou pelo controle remoto. Na representação abaixo, veja como fazer uma conexão através de um celular, tablet ou notebook com essa tecnologia.

Iniciando uma conexão Bluetooth através do celular

- No controle remoto: na tecla **MODE** selecionar a Função Bluetooth. Aparecerá a sigla **BLUE** no display
- OU

No painel frontal: na tecla **SRC** selecionar a Função Bluetooth. Aparecerá a sigla **BLUE** no display
- No celular, tablet ou notebook: ativar a função Bluetooth e fazer uma busca por novos dispositivos
- Selecione o dispositivo **FRAHM-APP**. A conexão ocorrerá automaticamente
- Em seguida abra o aplicativo **FRAHM** e está pronto para utilizar.

Em caso de dificuldade de conexão, desligue o Slim Wall, aguarde 5 segundos e ligue novamente o aparelho.

OBS: O processo de busca por dispositivos de áudio Bluetooth pode variar para cada modelo de aparelho. Verifique no manual do seu aparelho como executar uma busca por dispositivos de áudio via Bluetooth.

02 *SRC: Ao teclar pode haver demora de alguns segundos para a troca de funções.

CONEXÃO BLUETOOTH COM A2DP (ANDROID / IOS)

Para controlar as funções BT / USB / FM / SD Card, com seu smartphone ou tablet com sistema operacional **Android** ou **IOS**, baixe o aplicativo Frahm através do link: frahm.com.br/app.



APLICATIVO FRAHM

O **Slim Wall** possui conexão **Bluetooth com A2DP**: áudio de alta qualidade transferido em tempo real de um dispositivo para o outro por uma conexão Bluetooth.

Com este recurso, também é possível comandar a troca de músicas do celular diretamente pelo dispositivo ou pelo controle remoto. Na representação abaixo, veja como fazer uma conexão através de um celular, tablet ou notebook com essa tecnologia.

Iniciando uma conexão Bluetooth através do celular

- No controle remoto: na tecla **MODE** selecionar a Função Bluetooth. Aparecerá a sigla **BLUE** no display
- OU

No painel frontal: na tecla **SRC** selecionar a Função Bluetooth. Aparecerá a sigla **BLUE** no display
- No celular, tablet ou notebook: ativar a função Bluetooth e fazer uma busca por novos dispositivos
- Selecione o dispositivo **FRAHM-APP**. A conexão ocorrerá automaticamente
- Em seguida abra o aplicativo **FRAHM** e está pronto para utilizar.

Em caso de dificuldade de conexão, desligue o Slim Wall, aguarde 5 segundos e ligue novamente o aparelho.

OBS: O processo de busca por dispositivos de áudio Bluetooth pode variar para cada modelo de aparelho. Verifique no manual do seu aparelho como executar uma busca por dispositivos de áudio via Bluetooth.

02 *SRC: Ao teclar pode haver demora de alguns segundos para a troca de funções.

CONEXÃO BLUETOOTH COM A2DP (ANDROID / IOS)

Para controlar as funções BT / USB / FM / SD Card, com seu smartphone ou tablet com sistema operacional **Android** ou **IOS**, baixe o aplicativo Frahm através do link: frahm.com.br/app.



APLICATIVO FRAHM

O **Slim Wall** possui conexão **Bluetooth com A2DP**: áudio de alta qualidade transferido em tempo real de um dispositivo para o outro por uma conexão Bluetooth.

Com este recurso, também é possível comandar a troca de músicas do celular diretamente pelo dispositivo ou pelo controle remoto. Na representação abaixo, veja como fazer uma conexão através de um celular, tablet ou notebook com essa tecnologia.

Iniciando uma conexão Bluetooth através do celular

- No controle remoto: na tecla **MODE** selecionar a Função Bluetooth. Aparecerá a sigla **BLUE** no display
- OU

No painel frontal: na tecla **SRC** selecionar a Função Bluetooth. Aparecerá a sigla **BLUE** no display
- No celular, tablet ou notebook: ativar a função Bluetooth e fazer uma busca por novos dispositivos
- Selecione o dispositivo **FRAHM-APP**. A conexão ocorrerá automaticamente
- Em seguida abra o aplicativo **FRAHM** e está pronto para utilizar.

Em caso de dificuldade de conexão, desligue o Slim Wall, aguarde 5 segundos e ligue novamente o aparelho.

OBS: O processo de busca por dispositivos de áudio Bluetooth pode variar para cada modelo de aparelho. Verifique no manual do seu aparelho como executar uma busca por dispositivos de áudio via Bluetooth.

02 *SRC: Ao teclar pode haver demora de alguns segundos para a troca de funções.

CONEXÃO DE ALIMENTAÇÃO

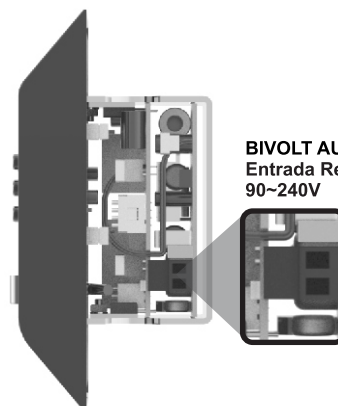

BIVOLT AUTOMÁTICO
Entrada Rede Elétrica
90~240V

ESPECIFICAÇÕES TÉCNICAS

Potência RMS	2x 30W @ 4Ω
Amplificador estéreo	Classe AB
Line Out (RMS)	840mV
Line Out SUB (RMS)	900mV
Impedância Line IN	10KΩ
Bivolt Automático	90V ~ 240V
Consumo máximo	84W
Dimensões (AxLxP) mm	130x82x23
Peso	235 gramas

07

CONEXÃO DE ALIMENTAÇÃO

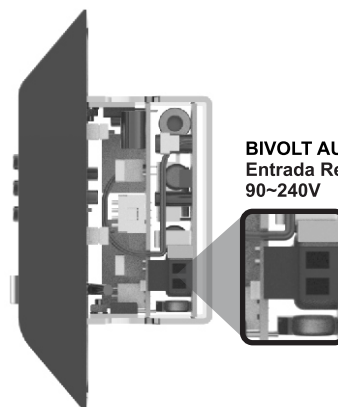

BIVOLT AUTOMÁTICO
Entrada Rede Elétrica
90~240V

ESPECIFICAÇÕES TÉCNICAS

Potência RMS	2x 30W @ 4Ω
Amplificador estéreo	Classe AB
Line Out (RMS)	840mV
Line Out SUB (RMS)	900mV
Impedância Line IN	10KΩ
Bivolt Automático	90V ~ 240V
Consumo máximo	84W
Dimensões (AxLxP) mm	130x82x23
Peso	235 gramas

07

CONEXÃO DE ALIMENTAÇÃO

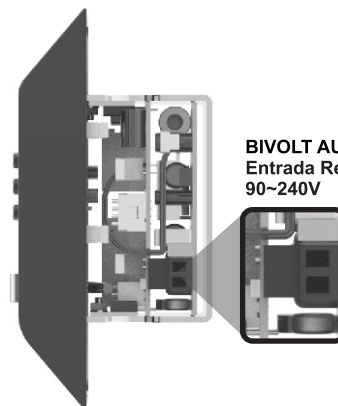

BIVOLT AUTOMÁTICO
Entrada Rede Elétrica
90~240V

ESPECIFICAÇÕES TÉCNICAS

Potência RMS	2x 30W @ 4Ω
Amplificador estéreo	Classe AB
Line Out (RMS)	840mV
Line Out SUB (RMS)	900mV
Impedância Line IN	10KΩ
Bivolt Automático	90V ~ 240V
Consumo máximo	84W
Dimensões (AxLxP) mm	130x82x23
Peso	235 gramas

07

INSTALAÇÃO - INDICADO PARA CAIXA DE PAREDE - PADRÃO 4x2

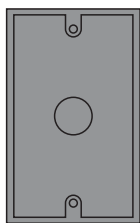

PADRÃO 4"x2"

PAREDE

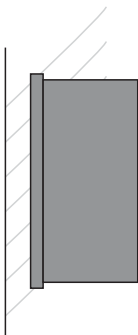

*Movimento de alinhamento

ATENÇÃO!
Verifique a posição
de instalação

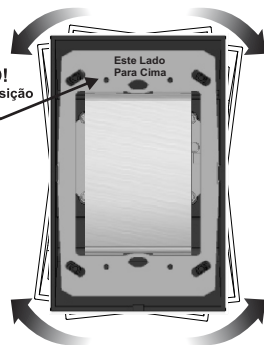

06 *Caso a sua caixa de luz esteja desalinhada, o Slim Wall permite movimento de alinhamento.

PAINEL DE FUNÇÕES

Tecla SOURCE
Tecla ON/OFF ..
Tecla Equalizador ..
Tecla REPEAT
Display ON/OFF ..
SD Card
Display LCD

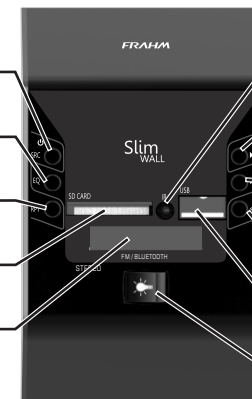

Sensor do controle remoto
.. Próxima música
.. VOL+
.. Play / Pause
.. FM search
.. Música anterior
.. VOL-
Porta USB
.. Interruptor de Luz
- Potência máxima 100W
- Permite ligação chave hotel

- Pressione
- Mantenha pressionado

03

INSTALAÇÃO - INDICADO PARA CAIXA DE PAREDE - PADRÃO 4x2

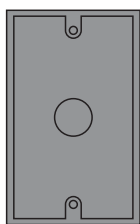

PADRÃO 4"x2"

PAREDE

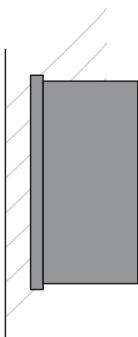

*Movimento de alinhamento

ATENÇÃO!
Verifique a posição
de instalação



06 *Caso a sua caixa de luz esteja desalinhada, o Slim Wall permite movimento de alinhamento.

PAINEL DE FUNÇÕES

Tecla SOURCE
Tecla ON/OFF ..
Tecla Equalizador ..
Tecla REPEAT
Display ON/OFF ..
SD Card
Display LCD

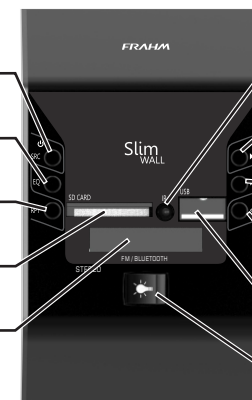

Sensor do controle remoto
.. Próxima música
.. VOL+
.. Play / Pause
.. FM search
.. Música anterior
.. VOL-
Porta USB
.. Interruptor de Luz
- Potência máxima 100W
- Permite ligação chave hotel

- Pressione
- Mantenha pressionado

03

INSTALAÇÃO - INDICADO PARA CAIXA DE PAREDE - PADRÃO 4x2

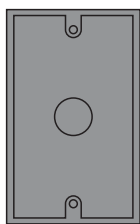

PADRÃO 4"x2"

PAREDE

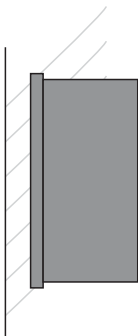

*Movimento de alinhamento

ATENÇÃO!
Verifique a posição
de instalação

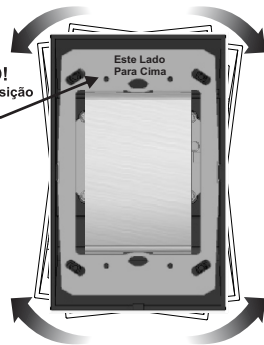

06 *Caso a sua caixa de luz esteja desalinhada, o Slim Wall permite movimento de alinhamento.

PAINEL DE FUNÇÕES

Tecla SOURCE
Tecla ON/OFF ..
Tecla Equalizador ..
Tecla REPEAT
Display ON/OFF ..
SD Card
Display LCD

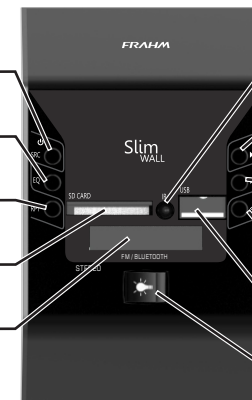

Sensor do controle remoto
.. Próxima música
.. VOL+
.. Play / Pause
.. FM search
.. Música anterior
.. VOL-
Porta USB
.. Interruptor de Luz
- Potência máxima 100W
- Permite ligação chave hotel

- Pressione
- Mantenha pressionado

03

CONTROLE REMOTO



04

CONEXÕES TRASEIRA

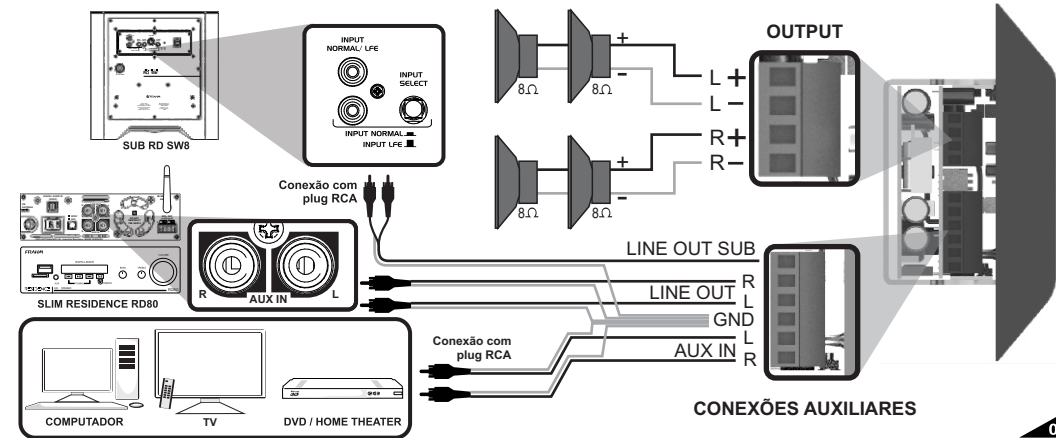

05

CONTROLE REMOTO



04

CONEXÕES TRASEIRA

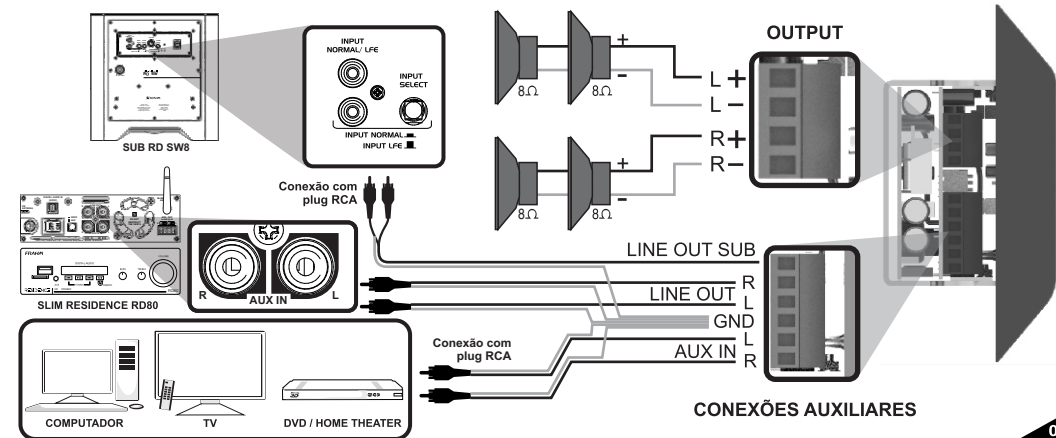

05

CONTROLE REMOTO



04

CONEXÕES TRASEIRA

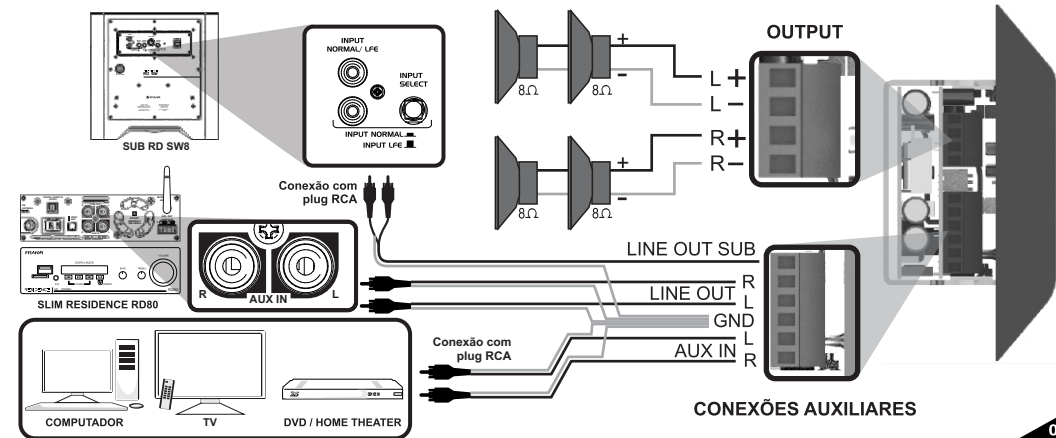

05